

UUSI KOKOELMA

PIVOT

JÄRJESTELMÄ

2022



HÖRSET



Mallit



Ovien tyytit

Pivot System-avausjärjestelmä on yhteensopiva lähes kaikkien AluDoors-ovien mallien kanssa. Vähimmäisetäisyys kiertomekanismin asennuksessa lehden reunasta on 85 mm, enimmäisetäisyys on 1/2 ovilevystä (ovileveydellä yli 1300 mm).

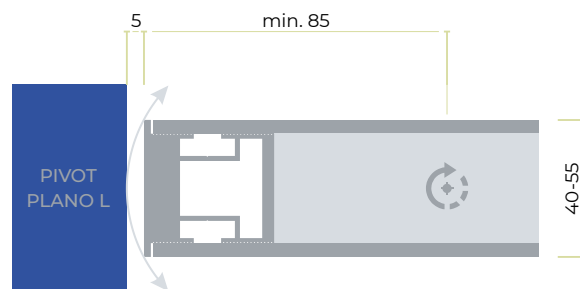
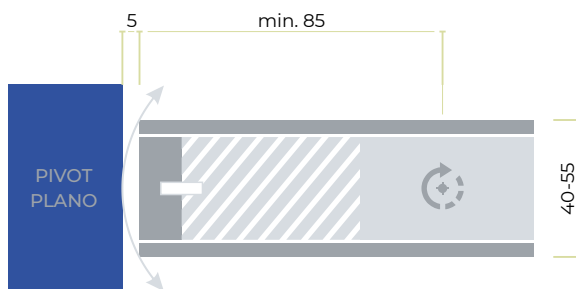
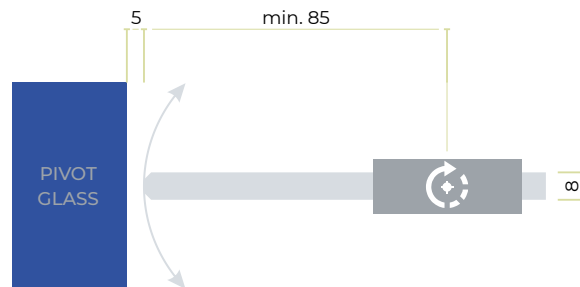
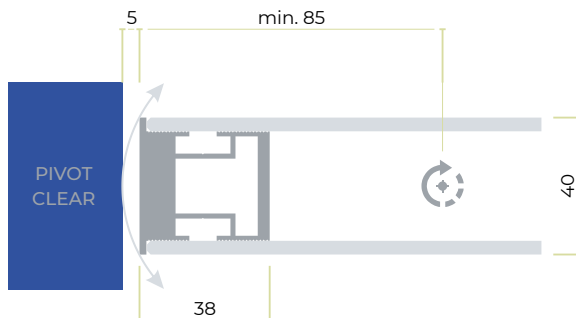
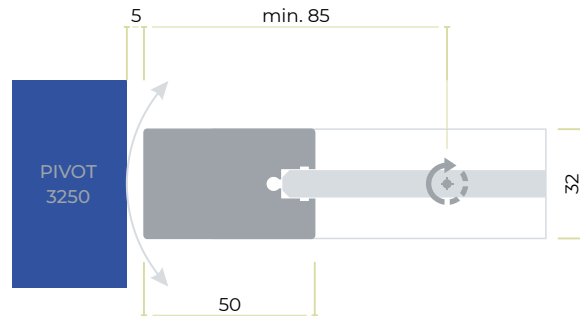
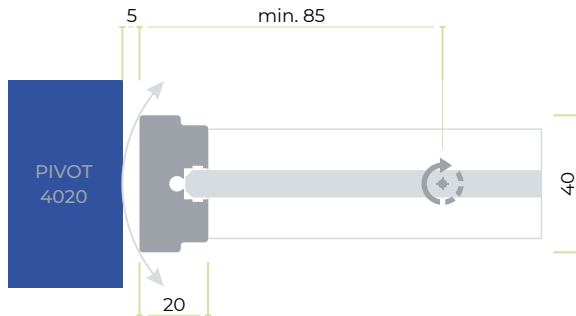

pivot 4020



Pivot System 4020 / 01



Pivot System 4020 / 02

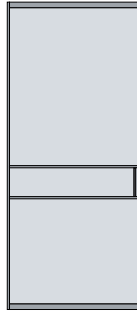

Pivot System 4020 / 03

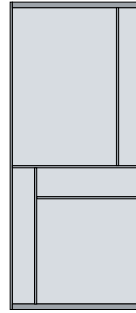

Pivot System 4020 / 04



Pivot System 4020 / 05

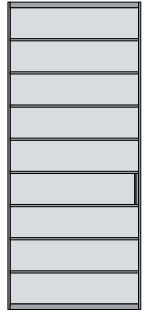

Pivot System 4020 / 06

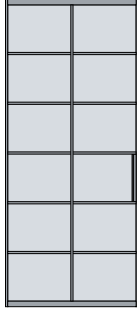

Pivot System 4020 / 07

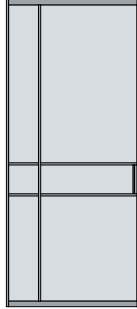

Pivot System 4020 / 08

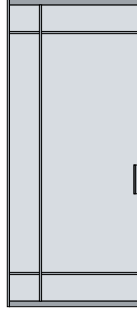

Pivot System 4020 / 09

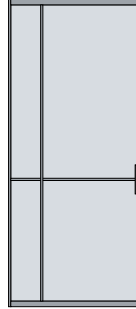

Pivot System 4020 / 10



Pivot System 4020 / 11

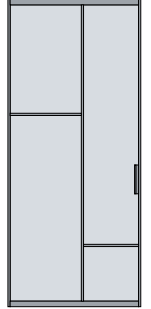

pivot 3250



Pivot System 3250 / 01

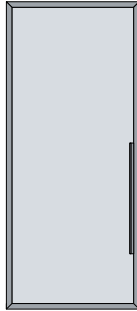

Pivot System 3250 / 02



Pivot System 3250 / 03

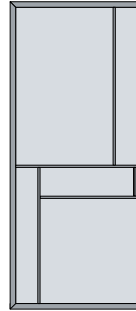

Pivot System 3250 / 04



Pivot System 3250 / 05



Pivot System 3250 / 06

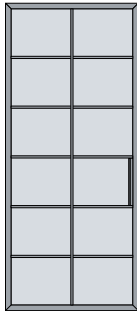

Pivot System 3250 / 07

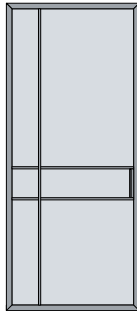

Pivot System 3250 / 08

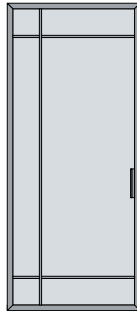

Pivot System 3250 / 09

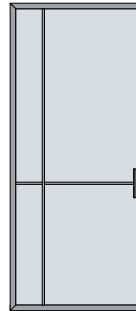

Pivot System 3250 / 10



Pivot System 3250 / 11

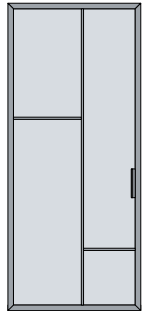

AluDoors Pivot 4 0 2 0 yksiruutuisissa huoneovissa yhdistyvät Light-linjaan ovien elegantti tyyli ja minimalismi ilman tarpeettomia ovenkarmin elementtejä. Ja ne yhdistetään myös täydellisesti tavallisiin kääntöoviin sekä Light-malliin perustuviin liukujärjestelmiin. Pivot 4020 -mallissa on ohuet pystytolpat ja leveämmät vaakapylväät, mikä lisää muotoiluun keveyttä.

PIVOT
JÄRJESTELMÄN
4020/01



PIVOT
JÄRJESTELMÄN
3250/09

HO
SET



Kankaan leveä profiili kehän ympärillä erottaa AluDoors Pivot 3250 -mallin mallista 4020, jossa on yksi lasi ja aksiaalinen aukko. Samalla aksiaaliovella on hienostunut muotoilu ja käytännöllinen puoli moderniin sisustukseen.

Pivot System -ovien avulla voit sulkea kahden metrin oviaukon ja varmistaa kätevän käytön, koska avautumissäde huoneeseen on vain yksi metri, eikä se häiritse.

PIVOT
JÄRJESTELMÄN
3250/07



HOSET

PIVOT
JÄRJESTELMÄN

C L E A R



HOSET

Pivot Järjestelmä

Puhdas -mallilla on kaikki kääntöoven edut, mutta se näyttää massiiviselta kaksoislasien ansiosta.

AluDoors Pivot Puhdas-mallilla on yleensä suuret mitat ja laadukkaiden eurooppalaisten ansiosta, aksiaalimekanismi takaa aina oven helpon ja hiljaisen liikkeen. Kaikki Pivot-ovet on varustettu kaksisuuntaisella avausjärjestelmällä, mikä tekee niiden käytöstä entistäkin mukavampaa. Suunnitteluprosessin innovatiivisten ideoiden avulla voit luoda aksiaaliovien linjan ilman ovenkarmia tai listoja.



HOSET

PIVOT JÄRJESTELMÄN LASSI

AluDoors Pivot Lassi -malli sallii tarjota vieläkin keveyden ja vapauden sisustukselle, koska järjestelmän avulla voit tehdä korkeita ja leveitä lasiovia ilman tarpeetonta kehystystä. Voit toteuttaa suunnitteluidean ja sulkea kolme metriä leveän oviaukon kaksilehtisillä Pivot Glass -ovilla, jotka näyttävät tyylikkäältä ja tukevat samalla keveyden ja minimalismin peruskonseptia.





HOSET

Pivot-Järjestelmä Plano -ovet on rakenteellisesti suunniteltu paneelioveksi ja ne yhdistetään täydellisesti seinäpaneeleihin. Luonnollinen puuviilu tai maalaus yhdistää Plano-ovien klassisen muotoilun innovatiiviseen aksiaaliseen mekanismiin. Plano L -mallissa käytetään

periaatteessa alumiinikehystä, jonka ansiosta viilu ja metalliset ovenpäät yhdistyvät hyvin. AluDoors Pivot Plano -malli siirtää painopisteen valmistettavuuteen. Jopa moderni-perinteinen sisustus tuntuu täysin uudelta.

PIVOT JÄRJESTELMÄN ASENNUS

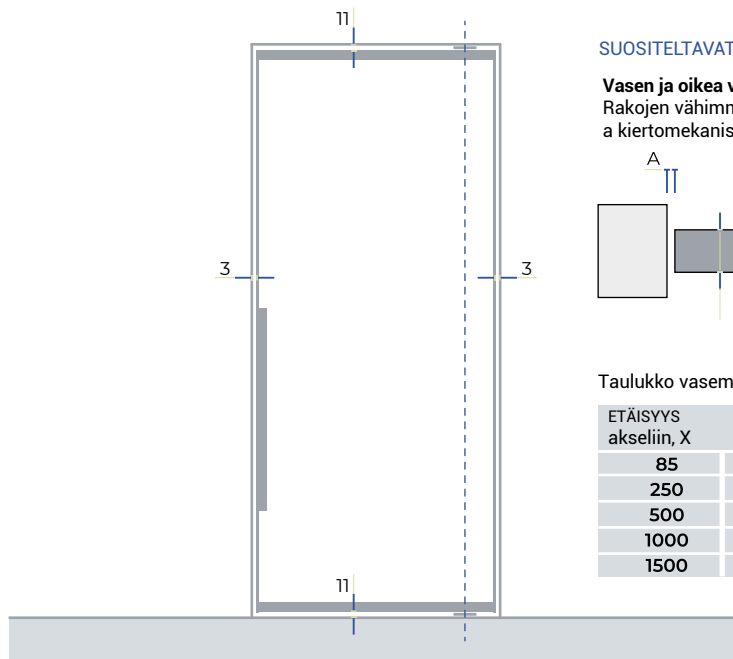
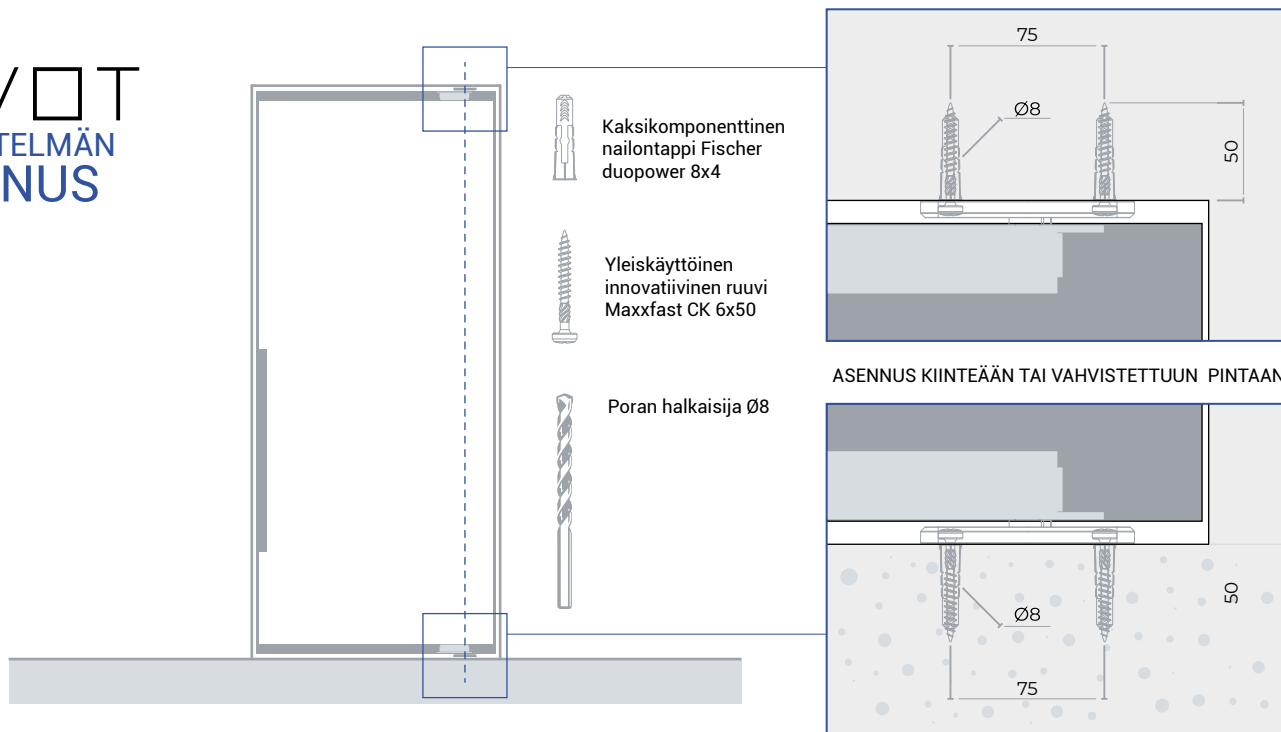

SUOSITELTAVAT VÄLIMITAT

Vasen ja oikea välilyönti (A=B)

Rakojen vähimmäismitat riippuvat oven paksuudesta ja kiertomekanismin akselin asennusetäisyydestä.

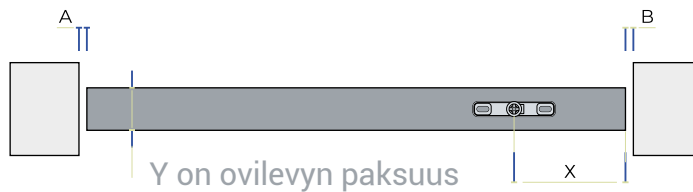

Taulukko vasemman ja oikean tilan koon riippuvuudesta (A=B)

ETÄISYYS akseliin, X	Ovilevyn paksuus Y, mm		
	40	50	60
85	4	5	7
250	3	3	4
500	2	3	3
1000	2	2	3
1500	2	2	2

PIVOT JÄRJESTELMÄN ASENNUS

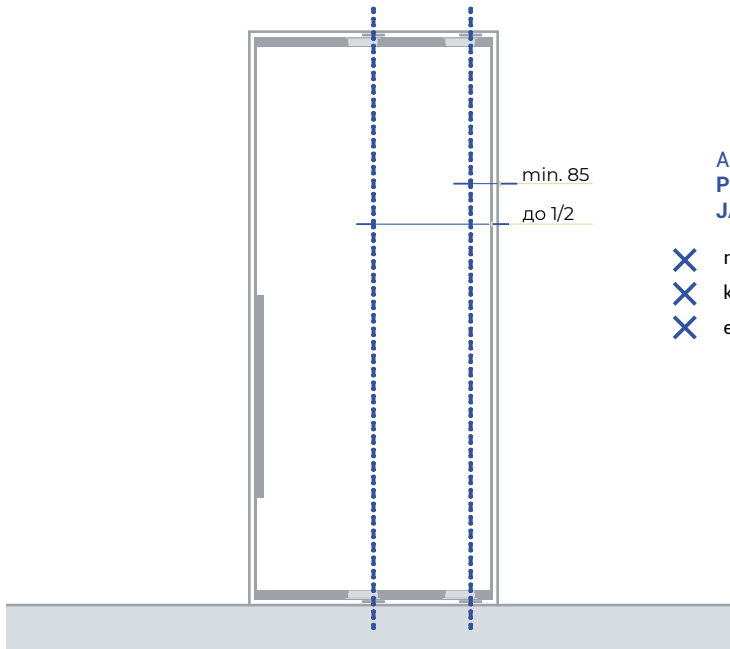

ALUDOORS PIVOT JÄRJESTELMÄ

- ✘ rainan leveys ≤ 1250 mm
- ✘ kankaan enimmäispaino ≤ 75 kg
- ✘ etäisyys kankaan päästä X-akseliin on 85 mm - $\frac{1}{2}$

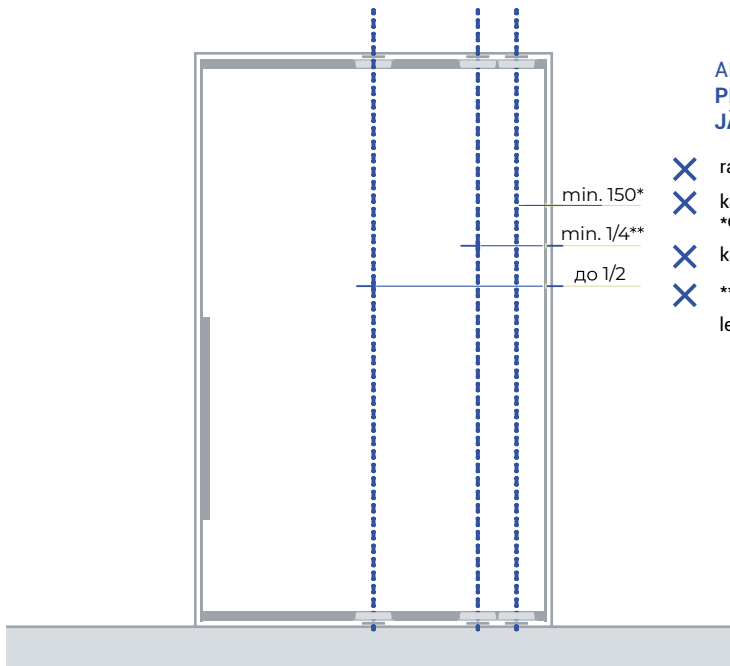

ALUDOORS PIVOT JÄRJESTELMÄ XL

- ✘ rainan leveys ≤ 2250 mm
- ✘ kankaan enimmäispaino ≤ 150 kg
*etäisyys kankaan päästä X-akseliin on 150 mm - $\frac{1}{2}$, jos
- ✘ kankaan leveys on ≤ 1250 mm (ja paino on yli 75 kg)
- ✘ **etäisyys kankaan päästä X-akseliin on $\frac{1}{4}$ - $\frac{1}{2}$, jos kankaan leveys on 1250 - 2250 mm

PIVOT

JÄRJESTELMÄN ASENNON PITÄMINEN

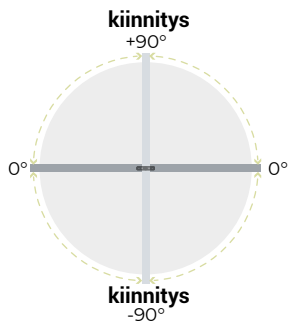

360° kierto 90° lukituksella
Sisäänrakennettu hiljainen
lukitustoiminto aktivoituu
+90°, 0° ja -90° asennoissa.

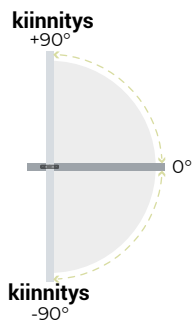

180° kierto 90° lukituksella
Sisäänrakennettu hiljainen
lukitustoiminto aktivoituu
+90°, 0° ja -90° asennoissa

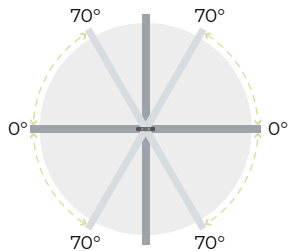

AUTOMAATTINEN SULKEMINEN

Pyörivä verho alkaa sulkeutua automaattisesti 70°
kulmassa. Molemmat AluDoors-niveljärjestelmät on
varustetut Suspa 420N -ovensulkijoilla.

KANKAAN TOIMINTO

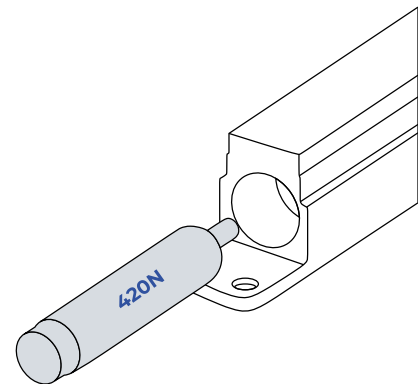
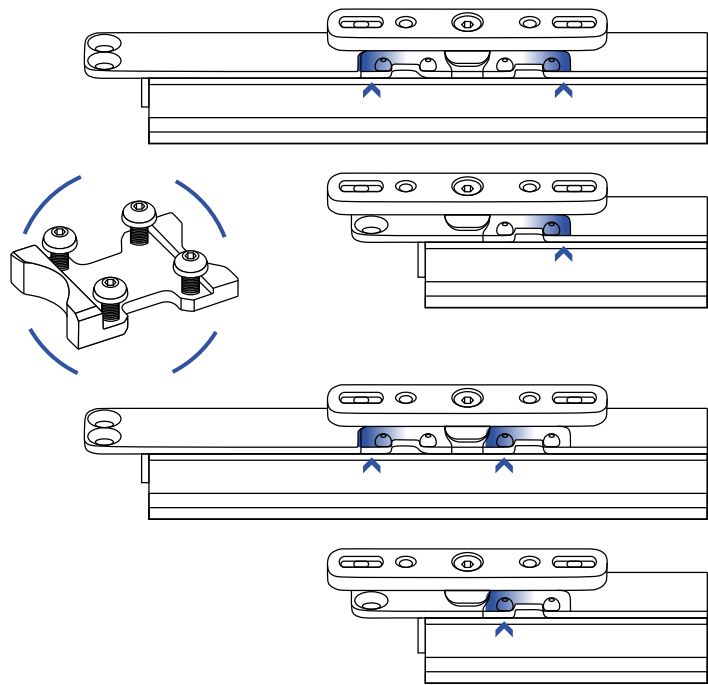

LISÄPAIKANNUSJÄRJESTELMÄT

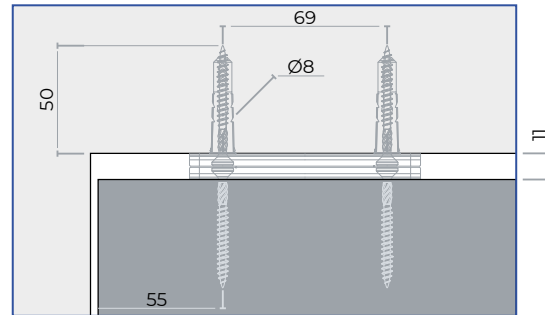
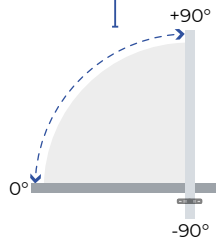
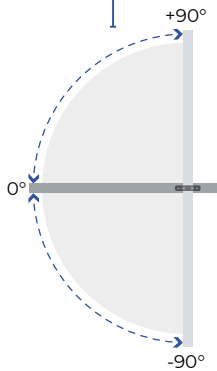
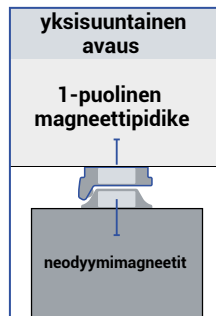
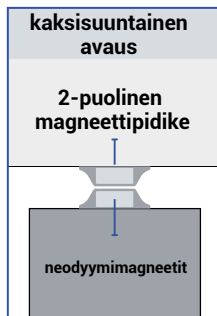

Kaksikomponenttinen nylontappi Fischer duopower 8x40



Yleiskäyttöinen innovatiivinen ruuvi Maxxfast CK 6x50



Poran halkaisija Ø8



HOSET

YHTEYSTIEDOT

Myynti
044 744 1465
Sähköposti
myynti@hoset.fi